

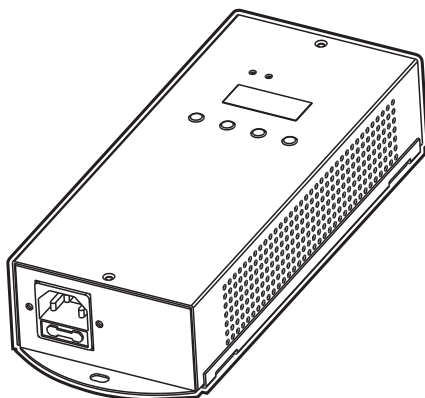

LedDrive 48



MANUEL UTILISATEUR

T ABLE DES MATIÈRES

1 PRODUIT		
1.1	INTRODUCTION	1
1.2	FONCTIONS DU PRODUIT	1
1.3	SPÉCIFICATIONS TECHNIQUE	2
1.4	NOTE DE SÉCURITÉ	3
2 INSTALLATION		
2.1	MONTAGE	4
2.2	CÂBLAGE	4
2.3	INSTALLATION	5
3 MODE LEDS RVB		
3.1	BASIQUE	7
3.2	MENU	7
3.3	PLAY AUTO - MODE AUTOMATIQUE	8
3.4	PLAY CUSTOM – MODE MÉMOIRES UTILISATEUR	9
3.5	PLAY STATIC – MODE SCÈNE STATIQUE	9
3.6	PLAY SCHEDULE – MODE PLANNING	9
3.7	DMX ADDRESS - ADRESSE DMX	9
3.8	PERSONALITY – MODE DE FONCTIONNEMENT	10
3.9	EDIT CUSTOM – ÉDITION DES MÉMOIRES UTILISATEUR	10
3.10	SETTINGS – CONFIGURATION	10
3.11	OPÉRATION	11
3.12	SCHEDULE - PLANNING	12
3.13	PATCH	12
4 MODE LEDS BLANCHES		
4.1	MENU	13
4.2	MOOD – AMBIANCE BLANCHE	13
4.3	PLAY STATIC – MODE SCÈNE STATIQUE	14
4.4	PLAY SCHEDULE – MODE PLANNING	14
4.5	DMX ADDRESS – ADRESSE DMX	14
4.6	PERSONALITY – MODE DE FONCTIONNEMENT	14
4.7	SETTINGS – CONFIGURATION	14
4.8	OPÉRATION	15
4.9	SCHEDULE - PLANNING	15
5 UTILISATION D'UN CONTROLEUR DMX		
5.1	ADRESSAGE DMX	16
5.2	ASSIGNATION DES CANAUX EN MODE RVB	16
5.3	ASSIGNATION DES CANAUX EN MODE BLANC	19
5.4	INSTRUCTIONS BASIQUES SUR LE DMX	21
6 APPENDICE		
6.1	VUE ÉCLATÉE	22

1 PRODUIT

1.1 INTRODUCTION

Ce produit est destiné à une utilisation en intérieur uniquement. Utilisable aussi bien pour des application RVB, mais aussi avec des LEDs blanches. Ce produit peut être utilisé en cascade.

Ce contrôleur a été spécialement développé pour être aussi bien contrôlé en DMX 512 qu'à l'aide des programmes internes basés sur un déclenchement sur un système d'horodatage. Lorsque des programmes ont été créés en interne dans le contrôleur, ils peuvent être déclenchés via le DMX..

1.2 FONCTIONS DU PRODUIT

LEDDRIVER 48

- * Fonction d'upload
- * Maître / Esclave(RJ45)
- * Programmes Automatiques
- * Programmes utilisateurs
- * Mémoire Statique
- * Calibration
- * RGB et Blanc
- * Schedule Play
- * Horloge
- * Afficheur LCD
- * Indicateur présence secteur
- * Indicateur de présence signal
- * Utilisation en RGB et Blanc séparés

1.3 SPECIFICATIONS TECHNIQUES

MODULE LED

Voltage	100-240V...50/60Hz
Consommation	58W
Lignes OUT	1 Ligne
LEDs / ligne	36 x LED 1W
LEDs total	144 x LED 1W
Temp. de fonctionnement	-20° -40°
Refroidissement	Convection naturelle
Dimensions	250x100x50 mm
Poids	1 Kg

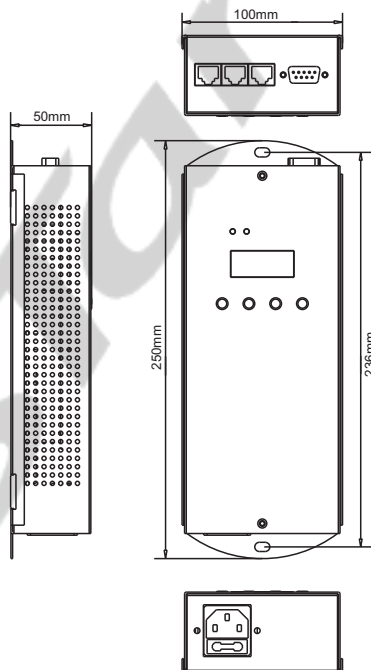

1.4 NOTE DE SÉCURITÉ

IMPORTANT

- Ce produit est destiné à une utilisation en intérieur.
- Si l'appareil est exposé à de très grandes différences de température (ex : après le transport), ne pas le brancher immédiatement. La condensation qui se formerait à l'intérieur de l'appareil pourrait l'endommager. Laissez l'appareil quelque temps à la température ambiante avant de le brancher.
 - Ne pas secouer l'appareil, évitez les gestes brusques lors de son installation ou de sa manipulation.
 - Pendant l'installation des projecteurs, assurez-vous que les appareils ne sont pas exposés à une grande source de chaleur, d'humidité ou de poussière.
 - Ne jamais soulever le projecteur en le prenant par la tête, vous risquez d'endommager le mécanisme.
 - Toujours prendre l'appareil par ses poignées de transport.
 - La distance entre la lentille de sortie et la surface à éclairer ne doit pas être inférieure à 1 m.
 - Assurez vous que la zone derrière le site d'installation est coupée au public pendant l'accrochage, le décrochage ou lors de l'intervention sur les machines.
 - Toujours raccorder l'appareil à la structure avec une élingue de sécurité.
 - Utiliser l'appareil uniquement après avoir vérifié que les capots sont bien fermés et que les vis sont correctement serrées.

ATTENTION

La lentille de sortie doit être remplacée lorsqu'elle est endommagée, ceci est impératif (ex du a des fêlures ou a des entailles profondes)

- Utiliser l'appareil uniquement après vous être familiarisé avec ces recommandations.
- Ne pas autoriser d'intervention sur les appareils par des personnes non qualifiées. La plupart des erreurs sont commises par des personnes non professionnelles.
- Veuillez utiliser l'emballage d'origine du produit si l'appareil doit être transporté.
- Toutes modifications sont interdites pour d'évidentes raisons de sécurité.
- Si l'appareil est utilisé dans des conditions différentes de l'une décrite dans ce manuel, le produit peut souffrir des dommages et la garantie deviendrait nulle, plus graves, certaines opérations peuvent être très dangereuses comme un court-circuit, des brûlures, un choc électrique, des brûlures dues aux rayons ultraviolet, etc.

2 INSTALLATION

2.1 MONTAGE

Le LEDDRIVE doit être placé sur une surface plane non inflammable à l'aides des 4 trous de 5x7mm.

NOTE: Afin d'éviter toute obstruction des connecteur par des corps étragers, e jamais monter le LEDDRIVE avec les sorties vers le haut.

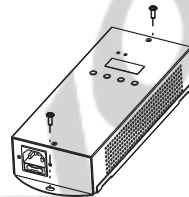

2.2 Cablage

Le câble adaptateur RJ45/XLR permet de connecter le LEDDRIVE à un contrôleur DMX.

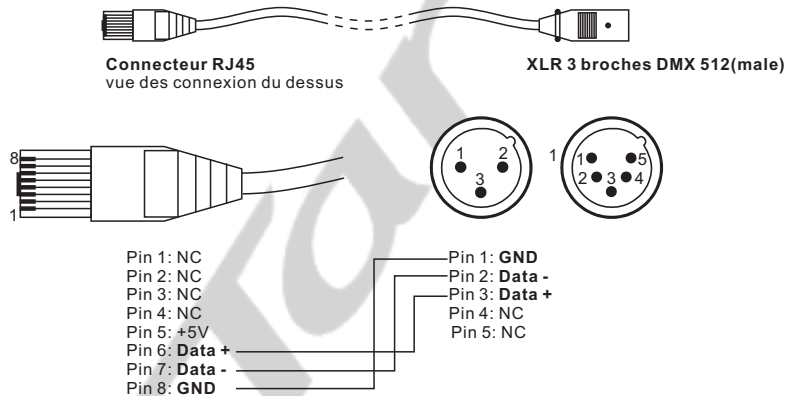

Pour connecter le signal des LEDDRIVE entre eux, utilisez des câbles RJ45 Droit.

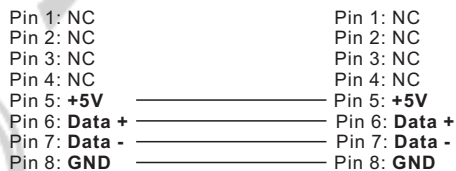
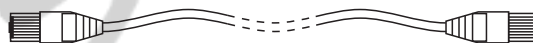

2.3 INSTALLATION

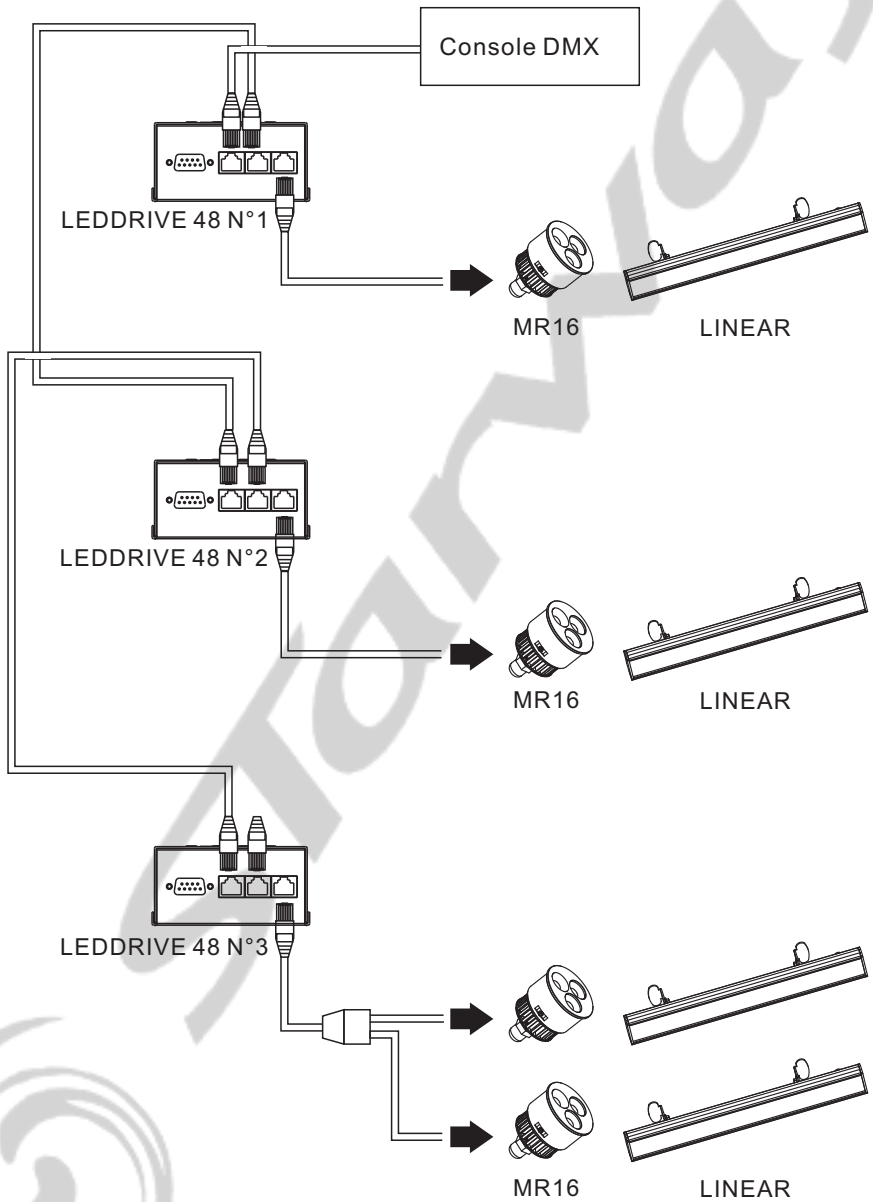

Nombre maximum de LEDs connectés au LEDDRIVE 48 :

Modèle	LEDs Totales	LEDs Rouges	LEDs Vertes	LEDs Bleues	Nombre Max. de modules connectés
MR16 3W RGB(tri-color)	3	1	1	1	12
AR1-11 12W RGB(tri-color)	12	4	4	4	3
LED STRIP 12W RGB(with lens)	12	4	4	4	3
LED STRIP 12W RGB(without lens)	12	4	4	4	3

3 MODE LEDs RVB

3.1 BASIQUE

- ▮ **MENU** pour se déplacer dans le menu ou revenir au menu supérieur.
- ▮ **SET** pour entrer dans le menu ou valider la valeur éditée
- ▮ **UP** pour se déplacer vers le haut dans le menu ou augmenter la valeur sélectionnée.
- ▮ **DOWN** pour se déplacer vers le bas dans le menu ou diminuer la valeur sélectionnée.

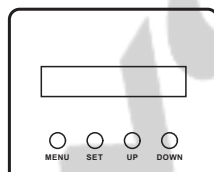

3.2 MENU

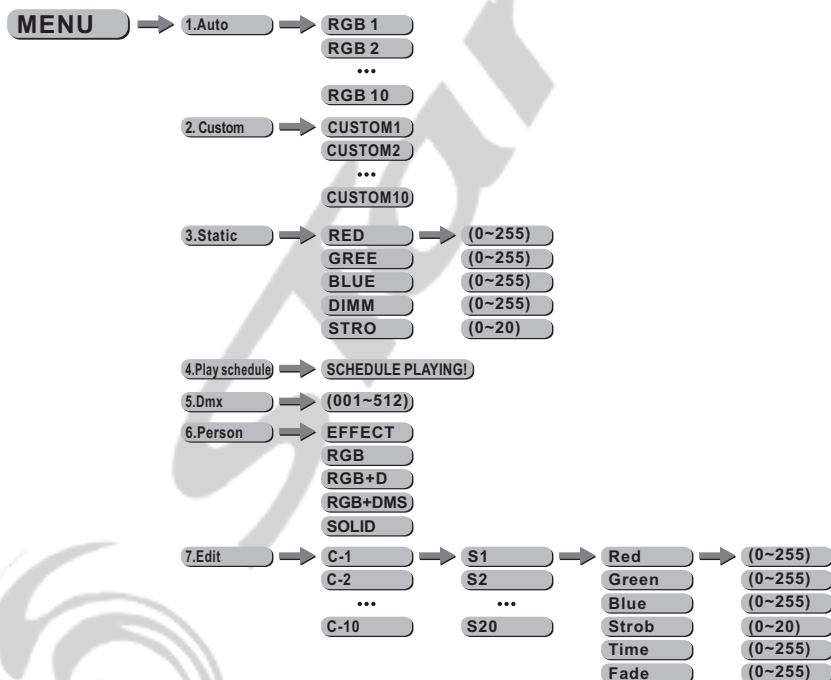

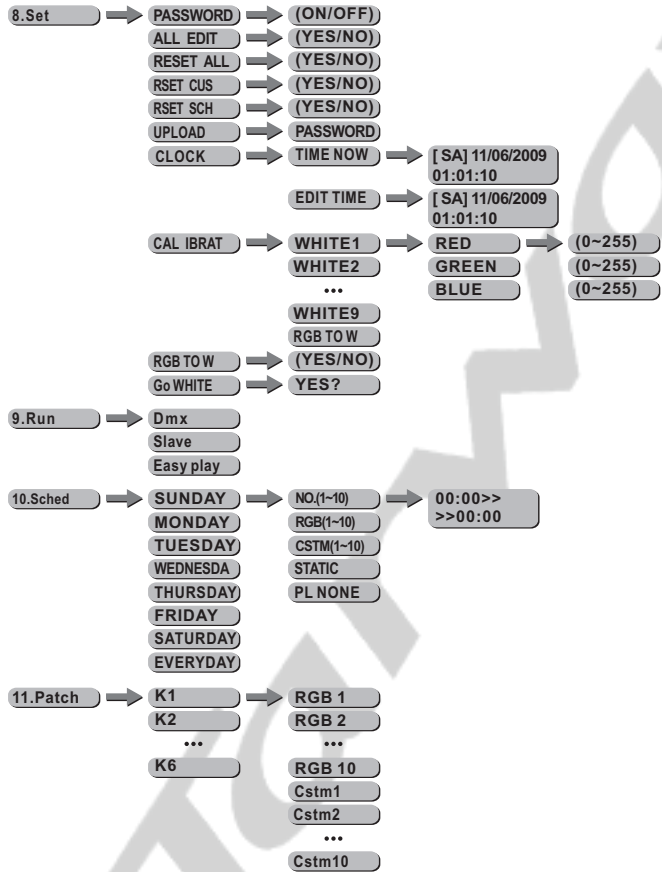

3.3 PLAY AUTO - Automatique

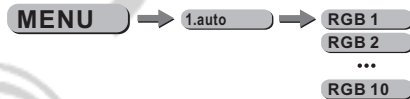

1. Play auto

Sélectionnez le programme automatique et appuyez sur **SET**.
tous ces programmes sont pré-programmés et ne seront pas altérés dans le menu **EDIT CUSTOM**.
chacun des programmes « custom » permettent la création des scènes en utilisant un pas entre chaque scènes ente **1-255**. (Si la fonction **ALLOW EDIT** dans le menu **SETTINGS** est validé sur **YES**. Dans ce cas, après avoir sélectionné **AUTO** appuyer sur le bouton **SET** a nouveau, l'utilisateur peut alors changer la vitesse de défilement des programmes automatiques).

3.4 PLAY CUSTOM - Jouer les mémoires utilisateur



2. Play custom

Sélectionnez le programme **CUSTOM** à jouer et appuyez sur le bouton **SET**.
Les programmes **CUSTOM1** à **CUSTOM10** sont créés par l'utilisateur et peuvent être édités dans le menu **EDIT CUSTOM**.

3.5 PLAY STATIC - Jouer un état statique

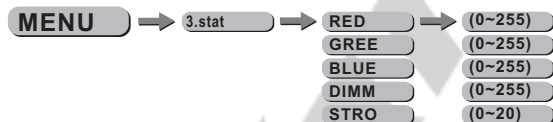

3. Play static

Entrez dans le menu **3.Play static** et créez l'état lumineux.
Combinez les valeurs de rouge **RED**, vert **GREEN**, bleu **BLUE** et **DIMMER** pour créer l'état lumineux.
Ajustez la valeur de strobe **STROBE** entre **0-20Hz**.

3.6 PLAY SCHEDULE - jouer le planning



4. Play schedule

Activez ce menu pour jouer le planning prédéfini.

3.7 DMX ADDRESS - Adresse DMX



5. DMX Address

Entrez dans le menu **5.DMX address** pour valider l'adresse DMX du LEDDRIVE.

3.8 PERSONALITY - Mode de fonctionnement

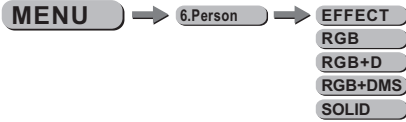

¡6.Personality¡

Entrez dans le menu ¡6.Personality¡ et sélectionnez le mode désiré entre ¡EFFECT¡, ¡RGB¡, ¡RGB+D¡, ¡RGB+DMS¡, ¡SOLID¡
Voir la section 5.2 pour le détail de l'assignation des canaux.

3.9 EDIT CUSTOM - Edition des programmes utilisateurs



¡7.EDIT Custom¡

Entrez dans le menu ¡7.EDIT Custom¡ pour éditer les programmes utilisateurs entre ¡CUSTOM1¡ et ¡CUSTOM10¡.
Chaque programmes permet de créer 20 pas.
chaque pas permet de créer une scène en ajustant la valeur du rouge ¡RED¡, du vert ¡GREEN¡, du bleu ¡BLUE¡, du strobe ¡STROBE¡, le temps de maintien ¡TIME¡ et le temps de montée ¡FADE¡.

3.10 SETTINGS - Configuration

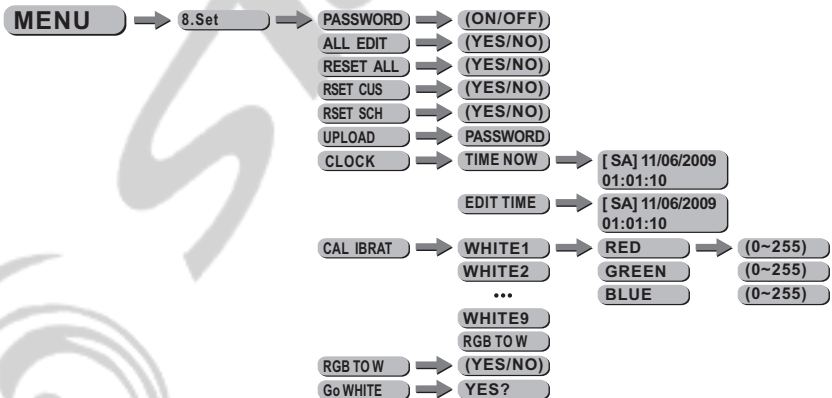

¡PASSWORD¡

Entrez dans le menu Password pour valider ou non le verrouillage du clavier.
En choisissant ON, le clavier se verrouille automatiquement après 30 seconde .
En choisissant OFF, le clavier est déverrouille.
Mot de passe de verrouillage : ¡up¡down¡up¡down¡.

¡ALLOWEDIT¡

Cette fonction autorise la modification du temps des défilement des programmes automatiques.

¡RESET ALL¡

Rechargement des paramètres USINE

¡RESET CUSTOM¡

Cette fonction permet de remettre a zéro l 'ensemble des programmes utilisateurs.

¡RESET SCHEDULE¡

Cette fonction permet de remettre le planning enregistré a zéro.

¡UPLOAD¡

Sélectionnez le menu ¡UPLOAD¡ pour transférer les programmes utilisateurs du LEDDRIVE maître vers les LEDDRIVE esclaves.

Pour activer la fonction d 'upload, le mot de passe doit être entré.

Le mot de passe est identique au mot de passe de verrouillage : ¡up¡down¡up¡down¡.

Pendant l 'upload, les LEDDRIVES, Maître et esclaves diffusent la couleur jaune.

Pour signaler le succès de la fonction d 'upload, les LEDDRIVES diffusent la couleur Verte.

¡CLOCK¡ Réglage de l 'heure

Entrer dans le menu ¡TIME NOW¡ pour afficher l 'heure active.

Entrer dans le menu ¡EDIT TIME¡ pour éditer la date et l 'heure.

¡CALIBRATION¡

Entrer dans le menu ¡CALIBRATION¡ Pour calibrer le blanc RVB.

Il existe 9 presets pré-programmés de Blanc qui peuvent être édités dans le menu

¡RGB TO WHITE¡ en ajustant les valeurs ¡Red¡, ¡Green¡, ou ¡Blue¡ : appuyez sur

¡Set¡ pour ajuster ces valeurs.

En mode ¡EFFECT¡, ¡WHITE1-9¡ Symbolise les différentes températures couleurs entre White1 et White9 accessibles via le canal DMX N°5.

¡RGB TO WHITE¡

Lorsque ¡RGB TO WHITE¡ est validé sur ¡YES¡, les valeurs RGB = 255,255,255, la couleur diffusée tiens compte des modifications apportées par la calibration effectué.

lorsque ce menu est validé sur ¡NO¡, les valeurs RGB = 255,255,255, les correction ajusté dans la calibration de sont pas effectuées

¡GO TO WHITE¡

Sélectionnez le menu ¡GO TO WHITE¡, Appuyez sur ¡SET¡Lorsque ¡YES?¡ apparais, appuyez sur ¡SET¡ à nouveau.

Lorsque ¡ok!!¡ apparais, le LEDDRIVE est passé en mode ¡Warm&Cool white¡ avec succès.

3.11 OPERATION

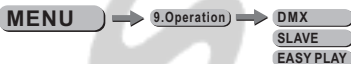

¡9.Operation¡

Entrer dans le menu ¡9.Operation¡ pour sélectionner le mode.

¡DMX¡ pour contrôler le LEDDRIVE avec une console DMX.

¡SLAVE¡ pour utiliser le mode Maître / Esclave.

¡EASY PLAY¡ pour contrôler le LEDDRIVE en mode simple.

3.12 SCHEDULE - planning

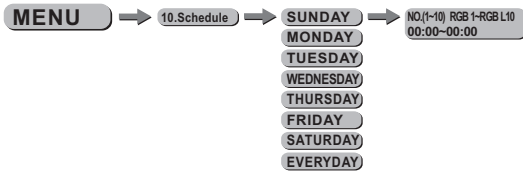

10.Schedule

Sélectionnez le jour à éditer.

Choisissez le programme à jouer entre **PLAY AUTO** / **PLAY**

CUSTOM / **PLAY STATIC** / **PLAY NONE**

et entrez l'heure de départ et de fin.

Les programmes seront joués en accord avec le planning.

Note: Lorsqu'il y a un conflit, le premier événement a la priorité sur le second.

3.13 PATCH

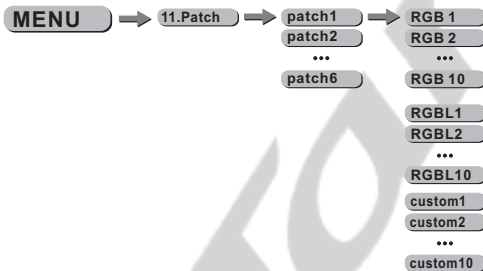

11.Patch

Entrez dans le menu **11.Patch** pour créer un programme de patch entre **patch1** et **patch6**.

Choisissez le programme entre **auto program** and **custom program**.

4 MODE LEDs BLANCHES

4.1 MENU

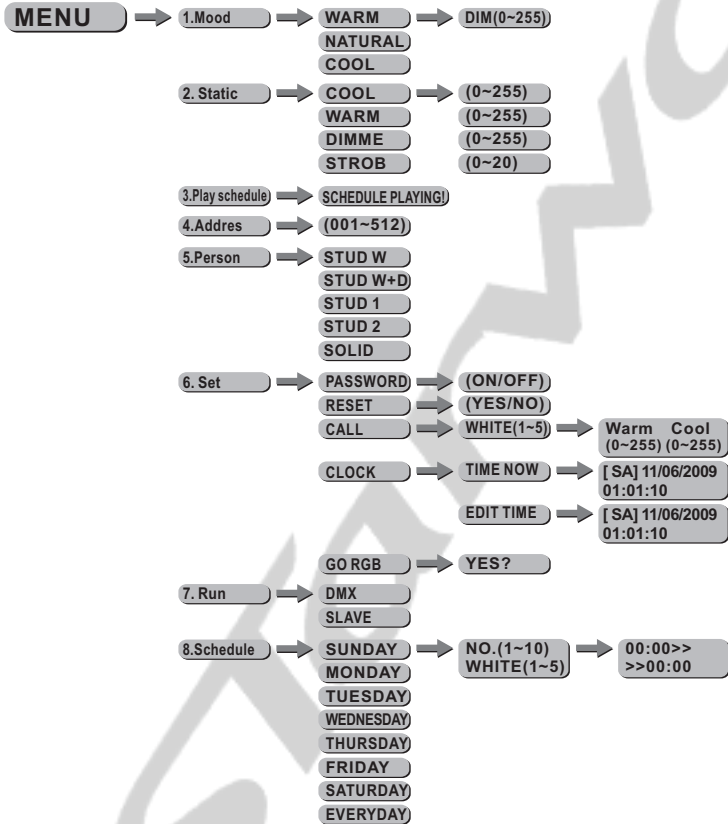

4.2 MOOD - Ambiance Blanche



1.Mood

Entrer dans le menu **1.Mood** pour sélectionner **NATURAL**, **COOL** ou **WARM** des effets blancs.

Appuyez sur les touches **UP** / **DOWN** pour changer les valeurs **0-255**.

Appuyez sur **SET** pour sauvegarder.

4.3 PLAY STATIC - mémoire statique

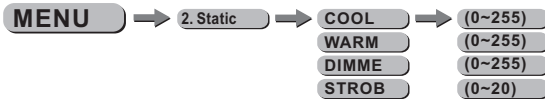

¡2.Play static¡

Entrez dans le menu ¡2.Play static¡ pour créer le programme.
Combinez les valeurs entre ¡0-255¡ pour ¡COOL¡, ¡WARM¡ et ¡DIMMER¡ pour créer les différentes températures.
Ajustez la valeur du ¡STROBE¡ entre ¡0-20Hz¡.

4.4 PLAY SCHEDULE - jouer le planning



¡3.Play schedule¡

Activez ce menu pour jouer le planning défini.

4.5 ADRESSE DMX



¡4.DMX Address¡

Entrez dans le menu ¡4.DMX address¡ pour valider l'adresse DMX entre ¡1-512¡.

4.6 PERSONALITY - Mode de fonctionnement



¡5.Personality¡

Entrez dans le menu ¡5.Personality¡ et sélectionnez le mode de fonctionnement
¡STUDIO W¡/¡STUDIO W+D¡/¡STUDIO 1¡/¡STUDIO 2¡
/ ¡SOLID¡.

Voir la section 5.3 pour l'assignation des canaux DMX.

4.7 SETTINGS - Paramètres

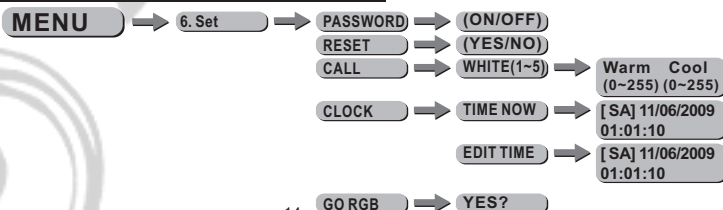

PASSWORD

Entrez dans le menu **PASSWORD** et validez le ON/OFF.

En choisissant ON, l' afficheur sera en mode protégé après 30 secondes d'innactivité sur le clavier. En choisissant OFF, vous pouvez utiliser le clavier à tout moment..

RESET ALL

Cette fonction remplace toutes les valeurs par les valeurs USINE (remise à zéro).

CALIBRATION_i

Entrez dans le menu **CALIBRATION** pour sélectionner la température couleur du blanc.

Il existe 5 presets pré-programmés qui peuvent être édités en utilisant **warm_i**, **cool_i**,

Appuyez sur **Enter_i** et entrez la valeur

En mode **STUDIO 1_i** et **STUDIO 2_i**, **WHITE 1-5_i** rapproche les différents presets entre 1 et 5 .

TIME NOW_i

Entrez dans le menu **TIME NOW_i** pour voir l'heure active.

EDIT TIME_i

Entrez dans le menu **EDIT TIME_i** pour éditer la date et l'heure.

GO TO RGB_i

Sélectionnez **GO TO RGB_i**, Appuyez sur **SET_i**, lorsque **YES?_i** apparais, Appuyez sur

SET_i a nouveau. Lorsque **ok!_i** apparais, le LEDDRIVE est configuré en utilisation RVB avec succès.

4.8 OPERATION



7.Opération_i

Entrez dans le menu **7.Operation_i** pour valider le mode choisi.

DMX_i est le mode utilisé pour une utilisation avec un contrôleur DMX.

SLAVE_i est le mode utilisé pour une utilisation en Maitre/Esclave.

4.9 SCHEDULE (planning)

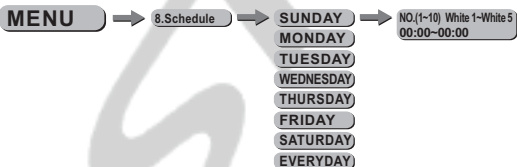

8.Schedule_i

Sélectionnez le jour que vous voulez programmer.

Choisissez le programme et validez l'heure de départ et de fin..

Note: Lorsqu' il y a un conflit, le premier événement à la priorité sur le second.

5 UTILISATION D'UN CONTRÔLEUR DMX

5.1 ADRESSAGE DMX

- Connectez tous les LEDDRIVE en série en utilisant un câble RJ45 droit.
- Affectez l'adresse DMX dans le menu **[DMX]**.
- Il est possible d'utiliser la même adresse DMX pour les LEDDRIVE, ou d'avoir des adresses indépendantes.

5.2 ASSIGNATION DES CANAUX UTILISATION AVEC DES LEDs RVB

Ce produit utilise 7 modes différents pour une utilisation avec des LEDs RVB : **EFFECT**, **RGB**, **RGB+D**, **RGB+DMS**, et **SOLID**.

EFFECT

SOLID

Canal	Valeur	Fonction
1	0 ↔ 255	RED (or STEP TIME when CUS.01-CUS.10 is activated)
2	0 ↔ 255	GREEN (or FADE TIME when CUS.01-CUS.10 is activated)
3	0 ↔ 255	BLUE
4	0 ↔ 255	MASTER DIMMER
	0 ↔ 10	COLOR MACRO NO FUNCTION
	11 ↔ 35	· · BLUE / GREEN UP / · · · RED
	36 ↔ 60	· · BLUE / · · · GREEN / RED DOWN
	61 ↔ 85	BLUE UP / · · · GREEN / · · RED
	86 ↔ 110	· · · BLUE / GREEN DOWN / · · RED
	111 ↔ 135	· · · BLUE / · · GREEN / RED UP
	136 ↔ 160	BLUE DOWN / · · GREEN / · · · RED
	161 ↔ 185	BLUE UP / GREEN UP / · · · RED
	186 ↔ 210	· · · BLUE / GREEN DOWN / RED DOWN
	211 ↔ 215	WHITE 1: 3200K
	216 ↔ 220	K 2 4 0 0 : 1 WHITE
	221 ↔ 225	K 4 2 0 0 : 2 WHITE
	226 ↔ 230	K 6 0 0 0 : 3 WHITE
	231 ↔ 235	K 8 0 0 0 : 4 WHITE
	236 ↔ 240	K 1 0 0 0 : 5 WHITE

5

Canal	Valeur	Fonction
5	241 ↔ 245	K10...: \WHITE
	246 ↔ 250	K11...: \WHITE
	251 ↔ 255	K12...: \WHITE
6	0 ↔ 4	STROBE NO FUNCTION
	5 ↔ 255	STROBE (SLOW TO FAST)
7		AUTO+CUSTOM PROGRAMS
	0 ↔ 20	NO FUNCTION
	21 ↔ 30	AUTO RGB 1
	31 ↔ 40	AUTO RGB 2
	41 ↔ 50	AUTO RGB 3
	51 ↔ 60	AUTO RGB 4
	61 ↔ 70	AUTO RGB 5
	71 ↔ 80	NO FUNCTION
	81 ↔ 90	NO FUNCTION
	91 ↔ 100	NO FUNCTION
	101 ↔ 110	NO FUNCTION
	111 ↔ 120	NO FUNCTION
	121 ↔ 130	CUSTOM 1
	131 ↔ 140	CUSTOM 2
	141 ↔ 150	CUSTOM 3
	151 ↔ 160	CUSTOM 4
	161 ↔ 170	CUSTOM 5
	171 ↔ 180	CUSTOM 6
	181 ↔ 190	CUSTOM 7
	191 ↔ 200	CUSTOM 8
201 ↔ 210	CUSTOM 9	
211 ↔ 220	CUSTOM 10	
221 ↔ 255	NO FUNCTION	
8	0 ↔ 255	AUTO SPEED Slow to fast

RGB

Canal	Valeur	Fonction
1	0 ↔ 255	RED
2	0 ↔ 255	GREEN
3	0 ↔ 255	BLUE

RGB+D

Canal	Valeur	Fonction
1	0 ↔ 255	RED
2	0 ↔ 255	GREEN
3	0 ↔ 255	BLUE
4	0 ↔ 255	MASTER DIMMER

RGB+DMX

Canal	Valeur	Fonction
1	0 ↔ 255	RED
2	0 ↔ 255	GREEN
3	0 ↔ 255	BLUE
4	0 ↔ 255	MASTER DIMMER
5	0 ↔ 255	COLOR MACROS
6	0 ↔ 255	STROBE

SOLID

Canal	Valeur	Fonction
1	0 ↔ 255	RGB & MASTER DIMMER

5.3 ASSIGNATION DES CANAUX UTILISATION AVEC LEDs BLANCHES

Ce produit utilise 5 configurations DMX512 lors de l'utilisation avec des LEDs blanches : STUDIO W, STUDIO W+D, STUDIO 1, STUDIO 2 et SOLID.

STUDIO W

Canal	Valeur	Fonction
1	0 ↔ 255	WARM WHITE
2	0 ↔ 255	COOL WHITE

STUDIO W+D

Canal	Valeur	Fonction
1	0 ↔ 255	MASTER DIMMER
2	0 ↔ 255	WARM WHITE
3	0 ↔ 255	COOL WHITE

STUDIO 1

Canal	Valeur	Fonction
1	0 ↔ 255	MASTER DIMMER
2	0 ↔ 50	WHITE MACRO
	51 ↔ 80	WHITE 1: 3200K
	81 ↔ 110	WHITE 2: 3400K
	111 ↔ 140	WHITE 3: 4500K
	141 ↔ 255	WHITE 4: 4900K

STUD 1

CHANNEL	VALUE	FUNCTION
1	0 ↔ 255	MASTER DIMMER
2	0 ↔ 255	WARM WHITE
3	0 ↔ 255	COOL WHITE
4	0 ↔ 50	WHITE MACRO K 2 2 0 0 : 1 WHITE
	51 ↔ 80	K 3 4 0 0 : 2 WHITE
	81 ↔ 110	K 4 6 0 0 : 3 WHITE
	111 ↔ 140	K 5 1 0 0 : 4 WHITE
	141 ↔ 255	K 6 3 0 0 : 5 WHITE
5	0 ↔ 255	STROBE

SOLID

CHANNEL	VALUE	FUNCTION
1	0 ↔ 255	WHITE COLORS & MASTER DIMMER

5.4 INSTRUCTIONS BASIQUES POUR LE DMX512

MASTER DIMMER

- Le Canal 4 contrôle l'intensité générale du projecteur.

SÉLECTION COULEUR ROUGE, VERT, BLEU

- Les canaux 1,2 & 3 contrôlent l'intensité des couleurs

- La combinaison des 3 canaux permettent de recréer plus de 16 millions de couleurs

MACROS COULEURS

- Le canal 5 sélectionne la macro couleur requise.

- Le canal 5 est prioritaire sur les canaux RVB.

- Le Canal 4 contrôle l'intensité générale du projecteur.

STROBE

- Le canal 6 contrôle le strobe ainsi que sa fréquence

AUTO

- Le canal 7 sélectionne le preset AUTO (entre AT.01-AT.10) ou les programmes utilisateur (CUS.01-CUS.10).

- En activant les programmes utilisateurs CUS.01 à CUS.10, il est possible de contrôler le STEP TIME et FADE TIME en utilisant respectivement les canaux 1 et 2.

- Le canal 7 est prioritaire sur les canaux 1, 2, 3 et 5.

6 APPENDICE

6.1 VUE ÉCLATÉE

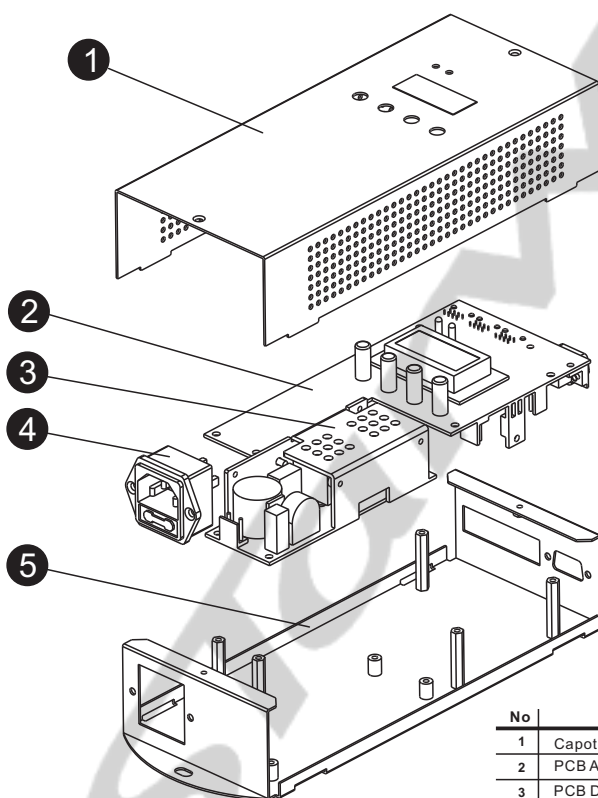

No	
1	Capot
2	PCB Afficheur
3	PCB Driver
4	Connecteur IEC
5	Base